

Quick Guide

Brug af multi-funktions tasterne

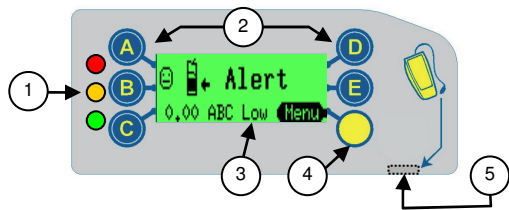

1	3 LEDs	Rød, Orange, Grøn
2	Knap A til E	Dispenser mønter & navigere i menu
3	Display (LCD)	Menu information & advarsel display
4	Funktions tryk	Adgang service & set-up menu
5	Service stik	CPM programmerings modul

Funktion af Tryk knapper

Med de blå knapper kan man dispensere mønter fra rørene når møntmekanismen ikke er aktiv. Hvis man trykker på funktions knappen først bruges de blå til at navigere igennem service & set-up menu mulighederne.

Funktion af Tryk Knapper			
A	Dispens mønt A	D	Dispens mønt D
B	Dispens mønt B	E	Dispens mønt E
C	Dispens mønt C		Funktions Knap

Der er to tilgængelige konfigurations måder. Service Mode og Set-up mode.

Service Mode: giver adgang til de mest almindelige produkt konfigurationer. (Se Service Mode Muligheder)

Set-up Mode: giver adgang til de generelle produkt konfigurationer, som bruges ved opsætning af møntmekanisme. (Se Set-up Mode Muligheder)

Mode knap Funktion	
	Hurtig tryk - for adgang til Service Mode menu.
	Tryk & Hold i 2 sekunder - for adgang til Set-up Mode menu Uden adgangs kode. Note: Hvis møntmekanismen har konstateret en fejl, vil den gå direkte til test/diagnostic menu.
E	Adgang til Set-up Mode menu. Spørg efter en adgangs kode. Tryk → A B C
	Tryk 2 gange - for at se audit data fra møntrorene. Gælder når møntkassette er monteret.
	Tryk 2 gange - parkerer dispenser arme i deres hjem position. Gælder når møntkassette IKKE er monteret.

Service Mode Muligheder

Tryk på	Beskrivelse / Handling
A	"Float up" møntroer - indkast mønter - Tryk
A A	Slet kredit - (ikke MDB) & Slet "Clean Me" - meddelelse fra display
A D	Float teach - laver en float indstilling af det aktuelle mønt niveau.
B	Udeluk en mønt - Indkast en mønt - tryk retur knap
B	Tillad en mønt - Indkast en mønt - Tryk
B A	Se møntdetaljer - Tryk D Opad & E Nedad
B B	Se Møntsæt - Tryk C for at komme tilbage
C	Sæt priser - Indkast mønter til den ønskede pris - tryk derefter på prislinie knap på maskinen for at sætte prisen. Når færdig - Tryk
D	Denne funktion er kun tilgængelig på Executive produkter
D	Indsæt egne møntkassetter - indkast mønter - Tryk
D ? ?	Indsæt forud defineret mønt kassette - Tryk retur knap

LED Hjelpe Guide

De 3 LED viser den aktuelle status information - se detaljer neden under.

	Tændt	Møntmekanisme OK	
	Cyklus X 5	Normal opstartssekvens / Reset. Møntmekanisme OK	
	Blink / Slukket	Mønt accepteret / afvist (Se koder for "Grøn LED")	
	Blinker	Møntmekanisme er i Menu mode (Se koder for "Grøn LED")	
	Tændt	Møntmekanisme spærret af VMC	
	Blinker	Møntmekanisme fejl (Se koder for "Orange LED")	
	Slukket	Ingen strøm til Møntmekanisme. Tjek at loom er forbundet til automat & at der er tændt for strømmen.	
	Skiftende	Møntmekanisme Fejl (Indsend til reparation)	

Grøn LED Koder

Ikke aktiv tilstand	Funktion af LED koder
	Lav retur mønt tilstand. (Fyld penge i møntroer) OK
	Blinker Der er en besked du skal læse.

Grøn LED Koder

Efter tryk på Mode Knap	LED Koder når du er i Set-up eller Service Mode
→	Langsom Blink Møntmekanisme er i Service Mode
→	Hurtig Blink Møntmekanisme er i Set-up Mode og en menu mulighed er valgt

Mønt Accept / Afvist	Mønt Discriminator LED Koder	
	1 x Blink	Mønt accepteret
	2 x Blink	Mønt afvist - (ikke genkendt)
	3 x Blink	Mønt afvist (udelukket af mekanisme / program opsætning)

Orange LED koder

Den orange LED Giver dig mulighed for at lokalisere en fejl der kan være opstået på møntmekanismen. Disse typer af fejl kan udbedres i mekanismen og kan for eksempel være foresaget af en mønt blokering, op bygget snavs eller kassetten er fjernet osv. Møntmekanismen angiver også på skærmen, hvilket modul det drejer sig om.

Orange Blink	Møntmekanisme vedligeholdelses LED koder
1 x	Discriminator fejl
2 x	Accept gate fejl
3 x	Separator modul top level sensor Mønt kassette fejl
4 x	Dispenser modul fejl

Vælg en forud defineret Kassette

Møntmekanismen har i hukommelsen gemt et antal forud defineret mønt kassetter. Hver kassette er sat til en forskellig mønt type udbetaling. (Se tabel nedenfor). Ved at bruge knapperne på tryk panelet, i den rækkefølge som er vist i tabel nedenfor, eller se på forsiden af mønt kassetten hvor koden eks. AB står øverst på fronten. Når møntmekanismen har akcepteret koden, er den sat til den ønskede kassette..

For at vælge forud definerede kassetter Tryk D Efterfulgt af kode AA - AD bekræftet ved at trykke på retur knap

Tryk Kode	Rør A	Rør B	Rør C	Rør D	Rør E
AA	2Kr	1Kr	5Kr	10Kr	1Kr
AB	2Kr	2Kr	5Kr	10Kr	1Kr
AC	2Kr	50ore	5Kr	10Kr	1Kr
AD	2Kr	2Kr	20Kr	10Kr	1Kr

Adgang til Service Mode Menu

Et hurtigt tryk på gul funktions knap vil føre dig ind i **Service Mode** menu. Display vil skifte over til at vise funktions muligheder. (se billed nedenfor). Den grønne LED begynder at blinke. Brug de blå knapper til at vælge den ønskede funktion.

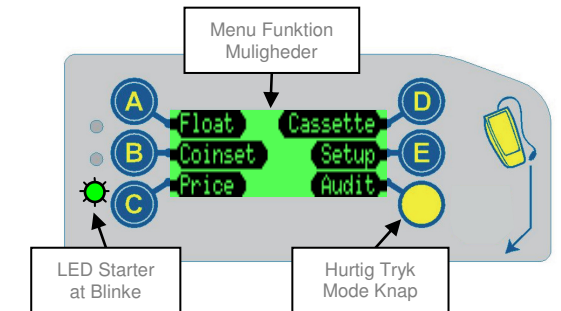

Adgang til Set-up Mode Menu

For at komme til **Set-up Mode** menu, tryk på gul mode knap efterfulgt af tryk på knap E. Du vil nu blive bedt om at taste en adgangskode. Koden er ABC

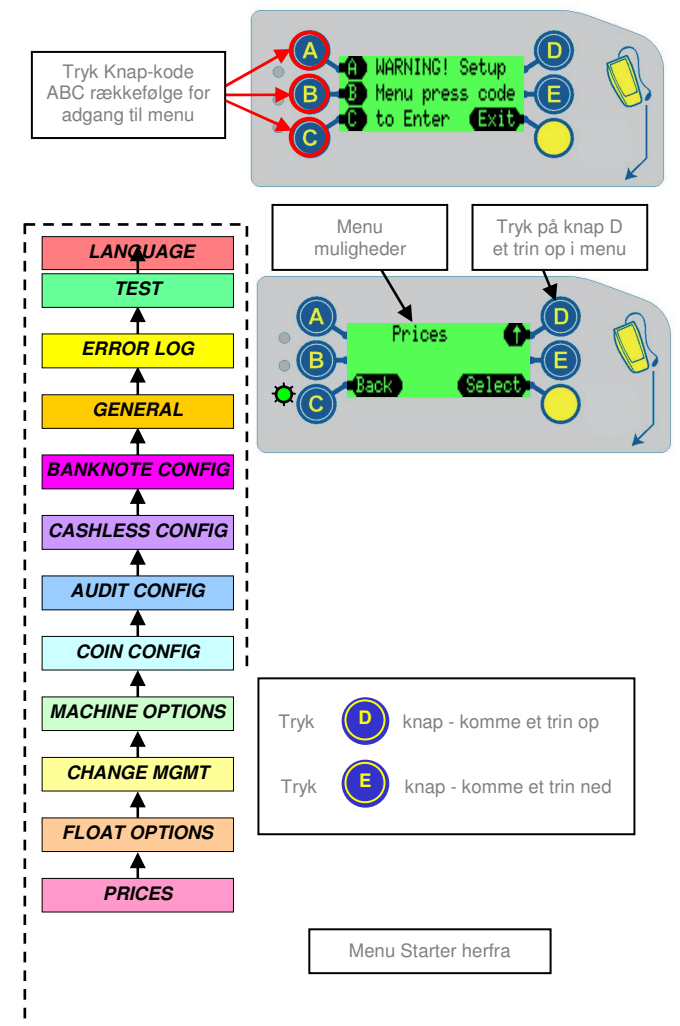

Set-up Funktions Menu

Dette diagram viser en detalieret struktur af **Set-up** Menu. For at komme til **Set-up Mode** menu, Tryk på gul knap Efterfulgt af knap E. Tast adgangskode ved at trykke knap A derefter B derefter C.

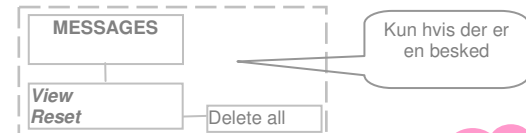

Tryk på knapperne D&E samtidig sætter prisen til 0kr.

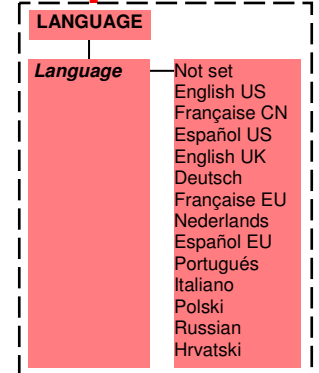
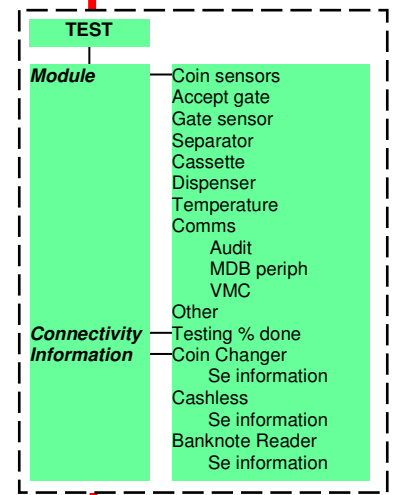
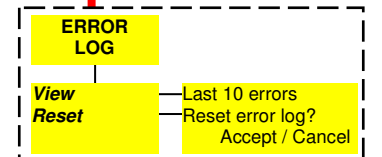
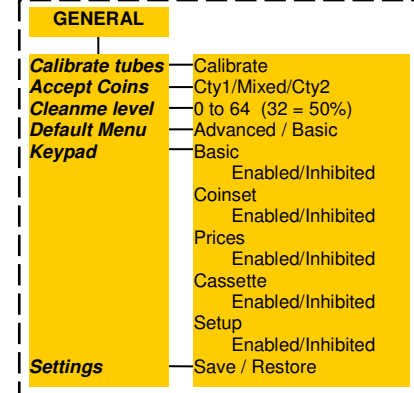
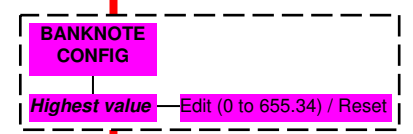
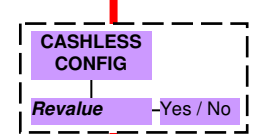
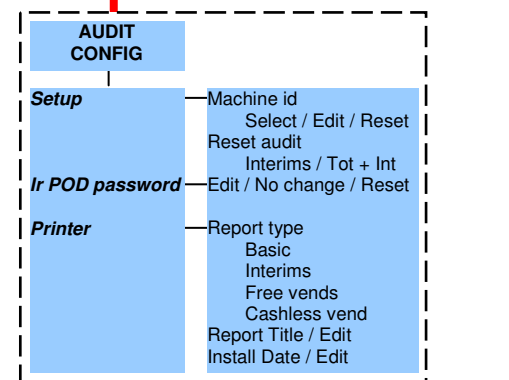
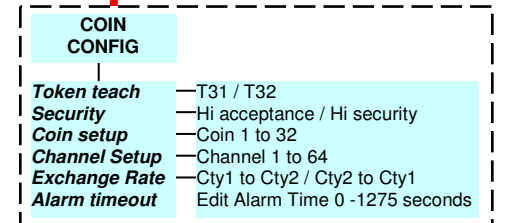
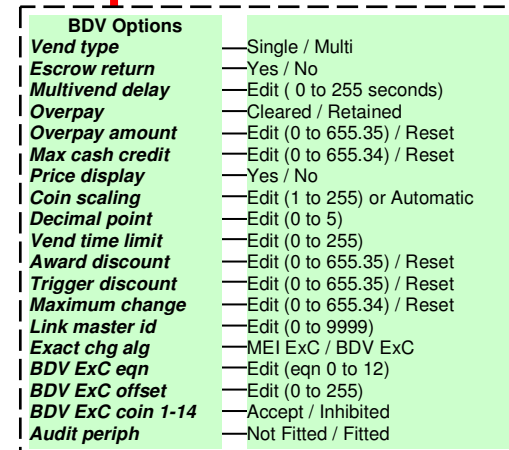
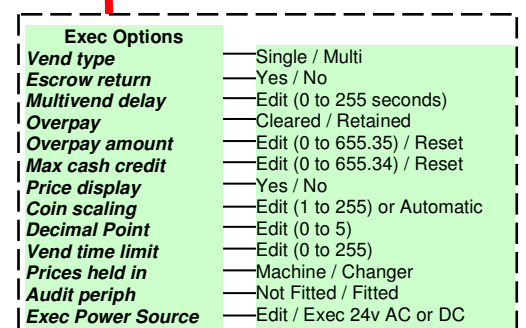
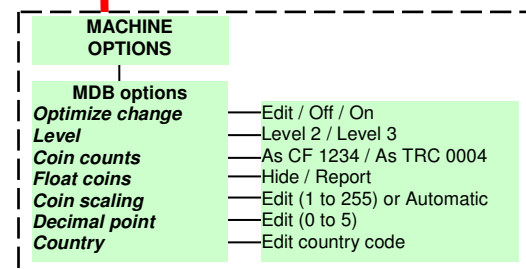
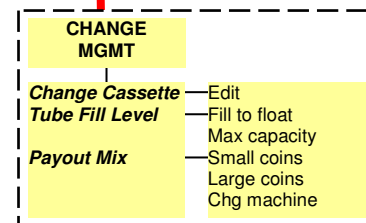
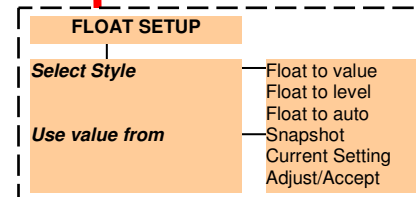
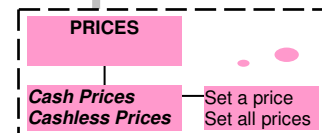

Display - Symbol Indikator

Under Møntmekanisme programmering eller normal tilstand, vil ikoner vil måske blive vist på display. Disse ikoner vil indikere hvis Møntmekanisme behøver opmærksomhed eller hjælpe dig med at vælge et bestemt program mode.

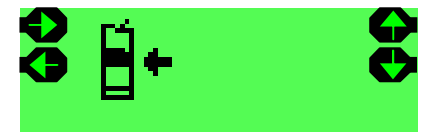

Symbol	Betyder	Kommentar
	Menu navigation	Flytter indikator til højre
	Menu navigation	Flytter indikator til venstre
	Menu navigation	Flytter op igennem en menu Eller øger en værdi
	Menu navigation	Flytter ned igennem en menu Eller sænker en værdi
	Besked venter*	Der er lagt en besked som du skal læse
	Smiley ansigt	Møntmekanisme er OK
	Ikke glad ansigt	Møntmekanisme kræver hjælp
	Ked af det ansigt	Møntmekanisme kræver udskiftning
	Vedligeholdelse nødvendig	Tjek discriminator for mønt blokering eller skidt
	Vedligeholdelse nødvendig	Tjek accept gate for mønt blokering eller skidt
	Vedligeholdelse nødvendig	Tjek separator mønt level sensor for mønt blokering eller skidt
	Vedligeholdelse nødvendig	Tjek dispenser for mønt blokering eller skidt

***Besked venter Ikon:** Hvis der er en besked som venter på at blive læst, brev ikon vil blive vist i display og den grønne LED vil blinke.

Denne besked bliver vist når/hvis møntmekanismen har opserveret at den kan blive optimeret til at virke bedre eks. bedre mønt kombination, udbetalings algoritme osv. Dermed forbedre salg.

Læse Besked: Gå ind i setup menu på normal vis (display vil vise ordet "messages") følg instruktionen på display. Beskeden vil blive vist i rækkefølgen sidst ind først ud. Møntmekanismen kan gemme op til fire beskeder på en gang, når de er blevet læst, kan du slette dem ved at gå gennem "reset messages menu". Den grønne LED vil blinke konstant indtil beskederne er slettet.